

**PULSANTIERA SECONDARIA MONO E BIFAMILIARE**  
**ONE- AND TWO-FAMILY SECONDARY PANEL**  
**PLAQUE DE RUE SECONDAIRE MONO ET BI-FAMILLE**  
**TECLADO SECUNDARIO MONO Y BIFAMILIAR**  
**SEKUNDÄRES TASTENFELD FÜR EIN- UND ZWEIFAMILIENHÄUSER**  
**SECUNDAIRE DEURPLAAT VOOR EEN EN TWEE WONINGEN**

**Sch./Ref. 1723/11 - 1723/12**

**mikra2**

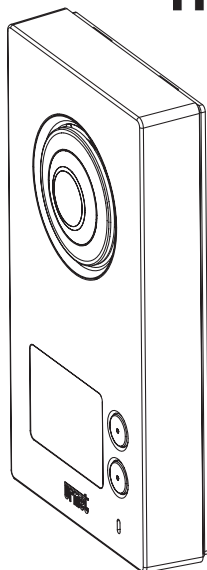
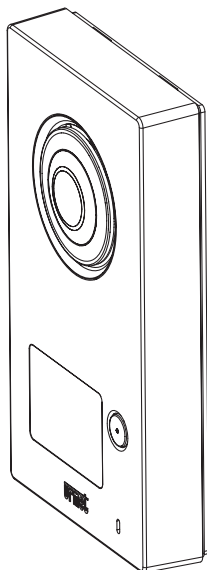

**IP45**  
**IK07**

## SOMMAIRE

---

1	DESCRIPTION .....	15
2	INSTALLATION DE LA PLAQUE DE RUE.....	15
2.1	DESCRIPTION DES COMPOSANTS .....	15
2.2	MODALITES D'INSTALLATION .....	16
2.3	DESCRIPTION DES BORNES.....	17
2.4	CONFIGURATION DES COMMUTATEURS .....	17
2.4.1	Sélection de la fonction ETAT PORTE ou LETTERBOX (signal de présence de courrier dans la boîte aux lettres).....	17
2.4.2	N. d'identification de la plaque de rue.....	17
2.4.3	Allumage des diodes de la caméra en cas d'appel.....	17
2.4.4	Habilitation à l'appel de l'appartement 0 à l'aide des deux boutons de la plaque de rue .....	18
2.4.5	Sélection du type d'activation de la serrure électrique pour piétons et d'accès véhicules, si du type à décharge capacitive ou par relais à contact sec .....	18
2.4.6	Configuration du type de plaque de rue .....	18
2.4.7	Réglage de la durée d'activation de la serrure électrique à décharge capacitive .....	18
2.4.8	Paramètres d'usine.....	19
2.5	REGLAGE DU NIVEAU PHONIQUE DU HAUT-PARLEUR .....	19
3	CARACTERISTIQUES TECHNIQUES.....	19
4	LÉGENDES SYMBOLES .....	19
5	DECLARATION UE DE CONFORMITE SIMPLIFIEE.....	19

# 1 DESCRIPTION

Les plaques de rue secondaires mono et bi-famille Réf. 1723/11 et Réf. 1723/12 sont des dispositifs qui présentent les caractéristiques principales suivantes :

- Plaque de rue anti-vandalisme avec façade en zamak, résistant aux agents atmosphériques ;
- Caméra de la plaque de rue couleur, avec un grand angle de vue et éclairage du visiteur par diodes ;
- Étiquette de nom rétro-éclairée, blanche ;
- Confirmation d'envoi de l'appel par signal sonore et extinction des diodes de rétro-éclairage de l'étiquette.
- Signalisation visuelle et sonore de l'état de l'installation par pictogrammes lumineux (fonction uniquement disponible avec la plaque de rue mono-famille) ;
- Pré-câblage pour le raccordement d'un bouton hall d'entrée pour l'activation locale de la serrure électrique pour piétons ;
- Pré-câblage pour le raccordement d'un capteur réservé à la fonction ETAT PORTE ou LETTERBOX (BOITE AUX LETTRES).

 Pour la description de toutes les performances et les configurations du système, se reporter à la notice livrée avec le kit Réf. 1723/71 et Réf. 1723/72.

## 2 INSTALLATION DE LA PLAQUE DE RUE

### 2.1 DESCRIPTION DES COMPOSANTS

Plaque de rue avec 1 touche d'appel (uniquement dans le kit mono-famille réf. 1723/71)

Plaque de rue avec 2 touches d'appel (uniquement dans le kit bi-famille réf. 1723/72)

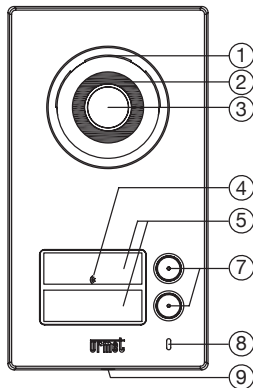
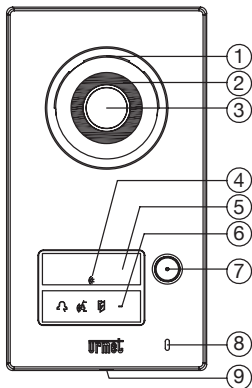

Façade:

1. Haut-parleur
2. Diode d'éclairage caméra
3. Caméra
4. Lecteur de badge
5. Etiquette(s) de nom
6. Diodes de signalisation pour la fonction signalisation
7. Bouton(s) d'appel
8. Microphone
9. Vis de fermeture façade

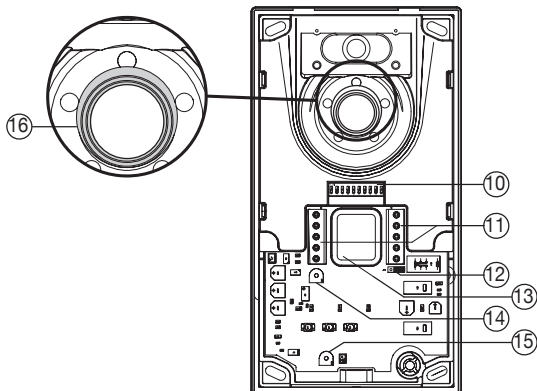

Partie intérieure :

10. Commutateurs de configuration
11. Borniers
12. **Ne pas modifier la position de ce cavalier !**
13. Orifice pour le passage des câbles
14. Sélecteur de réglage du niveau phonique du haut-parleur
15. **Ne pas tourner ce sélecteur !**
16. Joint antireflet

## 2.2 MODALITES D'INSTALLATION

- Installer la plaque de rue à la hauteur indiquée.
- Brancher les fils sur les borniers.
- Installer les étiquettes des noms sur la façade.
- Effectuer les programmations.
- Si nécessaire, régler le niveau phonique du haut-parleur.
- Refermer la plaque de rue à l'aide de son couvercle métallique.
- Retirer les films de protection

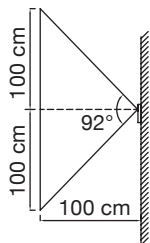

Champ de vision vertical

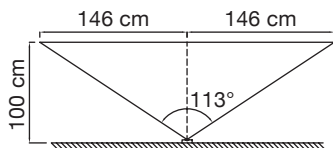

Champ de vision horizontal

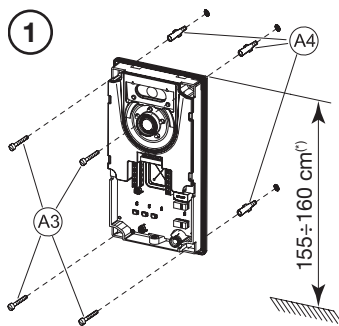

(\*) Respecter une hauteur de pose de 1,30 m pour se conformer à la Directive de référence pour les personnes handicapées (par exemple, en France, voir la Loi 2005-102 du 11/02/2005, le Décret 2006-555 du 17/05/2006 et ses amendements ultérieurs des 1/08/2006, 26/02/2007 et 21/03/2007).

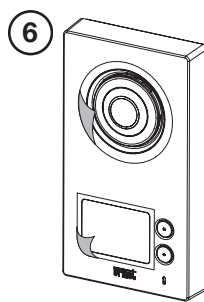
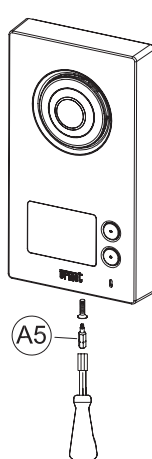
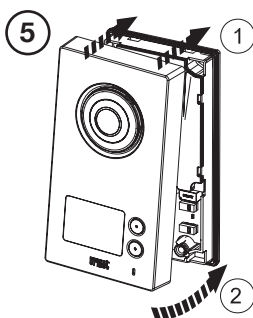
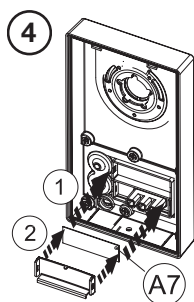
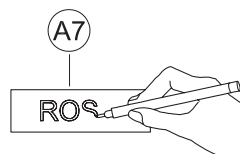
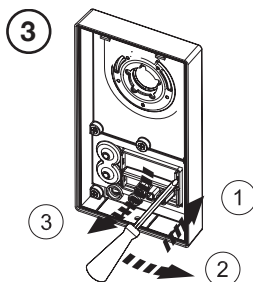
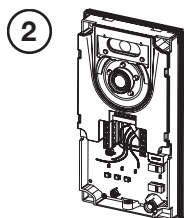

## 2.3 DESCRIPTION DES BORNES

### Bornier gauche

- ⊗ SE- Négatif d'actionnement de la serrure électrique à décharge capacitive
- ⊗ SE+ Positif d'actionnement de la serrure électrique à décharge capacitive
- ⊗ } PA Entrée pour bouton serrure électrique pour piétons
- ⊗ } SP Entrée pour capteur réservé à la fonction ETAT PORTE ou LETTERBOX (BOITE AUX LETTRES)

### Bornier droit



- ⊗ SP Entrée pour capteur réservé à la fonction ETAT PORTE ou LETTERBOX (BOITE AUX LETTRES)
- ⊗ } LINE Ligne Bus
- ⊗ } N.O. Activation contact sec ouvre-porte (OP3)

## 2.4 CONFIGURATION DES COMMUTEURS



La plaque de rue comprend 10 commutateurs, situés à l'intérieur du dispositif.

 **Les commutateurs 6, 9 et 10 ne doivent pas être modifiés.**



### 2.4.1 Sélection de la fonction ETAT PORTE ou LETTERBOX (signal de présence de courrier dans la boîte aux lettres)

	Position du commutateur 1		Position du commutateur 1
Fonction ETAT PORTE activée		Fonction LETTERBOX activée	

### 2.4.2 N. d'identification de la plaque de rue

	Position du commutateur 2		Position du commutateur 2
Plaque de rue 1		Plaque de rue 2	

### 2.4.3 Allumage des diodes de la caméra en cas d'appel

	Position du commutateur 3		Position du commutateur 3
Fonction habilitée		Fonction exclue	

## 2.4.4 Habilitation à l'appel de l'appartement 0 à l'aide des deux boutons de la plaque de rue

(fonction uniquement disponible avec le kit bi-famille réf. 1723/72)

	Position du commutateur 4		Position du commutateur 4
Fonction exclue		Fonction habilitée	

## 2.4.5 Sélection du type d'activation de la serrure électrique pour piétons et d'accès véhicules, si du type à décharge capacitive ou par relais à contact sec

	Position du commutateur 5		Position du commutateur 5
<p>Activation de la serrure électrique pour piétons par charge capacitive à impulsion et courant de maintien (bornes SE+ et SE-);</p> <p>activation de l'accès véhicules par relais à contact sec (bornes N.O).</p>		<p>Activation de la serrure électrique pour piétons par relais à contact sec (bornes N.O);</p> <p>activation de l'accès véhicules par charge capacitive à impulsion et courant de maintien (bornes SE+ et SE-).</p>	

## 2.4.6 Configuration du type de plaque de rue

	Position du commutateur 6		Position du commutateur 6
Plaque de rue mono-famille		Plaque de rue bi-famille	

## 2.4.7 Réglage de la durée d'activation de la serrure électrique à décharge capacitive

	Position du commutateur 7-8		Position du commutateur 7-8
0 s (impulsion de 300ms)		3 s	
6 s		9 s	

## 2.4.8 Paramètres d'usine

<b>Plaque de rue secondaire mono-famille Réf. 1723/11</b>	
<b>Plaque de rue secondaire bi-famille Réf. 1723/12</b>	

## 2.5 REGLAGE DU NIVEAU PHONIQUE DU HAUT-PARLEUR

Les niveaux phoniques sont réglés en usine et ne doivent pas être modifiés dans la plupart des installations.



Si une modification est nécessaire, agir sur le réglage du volume du haut-parleur à l'aide d'un tournevis (voir point 14 du paragraphe 2.1 - DESCRIPTION DES COMPOSANTS).

## 3 CARACTERISTIQUES TECHNIQUES

Tension d'alimentation :	36÷48 V $\overline{\text{---}}$
Absorption : maximum	130 mA @ 48 Vcc
au repos	20 mA @ 48 Vcc
Puissance absorbée en cours de fonctionnement :	maximum 6,5 W
Dimensions (LxHxP) :	100 x 180 x 28 mm
Dimensions étiquette de nom :	48,5 x 15,5 mm
Eclairage étiquettes et touches :	Diodes blanches
Degré de protection des boîtiers :	IP45
Degré de protection contre les chocs mécaniques :	IK07
Température de fonctionnement :	-10 ÷ +50 °C
Humidité maximum :	95% HR
Courant maximum contact sec N.O. (OP3) :	1 A @ 30 Vcc
Capsule émettrice :	microphone à électret
Capsule réceptrice :	haut-parleur 16 $\Omega$ étanche

 Les câbles utilisés doivent satisfaire la norme IEC 60332-1-2 si la section mesure au moins 0,5 mm<sup>2</sup>, ou la norme IEC 60332-2-2 si la section mesure moins de 0,5 mm<sup>2</sup>.

## 4 LÉGENDES SYMBOLES

Symbole	Explication
	Tension d'alimentation continue
	Se reporter au manuel d'installation du dispositif

## 5 DECLARATION UE DE CONFORMITE SIMPLIFIEE

Le soussigné, URMET S.p.A., déclare que les équipements radioélectriques du type **PLAQUE DE RUE SECONDAIRE MONO ET BI-FAMILLE (Réf. 1723/11 et 1723/12)** sont conformes à la directive 2014/53/UE.

Le texte complet de la déclaration UE de conformité est disponible à l'adresse internet suivante:  
[www.urmet.com](http://www.urmet.com)

**DS 1723-003**

URMET S.p.A.  
10154 TORINO (ITALY)  
VIA BOLOGNA 188/C

Telef. +39 011.24.00.000 (RIC. AUT.)  
Fax +39 011.24.00.300 - 323

**urmet**

**LBT 20300**

Area tecnica  
servizio clienti +39 011.23.39.810  
<http://www.urmet.com>  
e-mail: [info@urmet.com](mailto:info@urmet.com)

MADE IN CHINA