

**DISTANCES ET NOMBRE POSTES MAXIMUM INTERPHONE**

	Nombre max de postes	A	B	A + B	C	CONSEIL DE TOUS LES ELEMENTS DE A à G		
Câble URMET REF : 1083/90	127	50m	200m	200m	200m	800m	5m	200m
SYTI 0,8mm ou 0,8mm	64	50m	150m	150m	100m	600m	5m	/
CATS UTP	64	50m	125m	125m	100m	800m	5m	/
HVV05-F 1,5mm	127	50m	125m	125m	50m	300m	5m	/
Câble 1mm	32	50m	75m	75m	50m	150m	5m	/

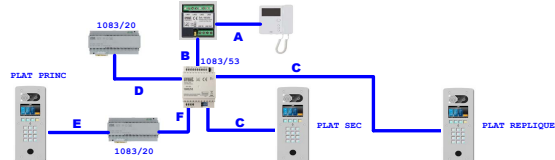

**MATERIEL UTILISABLE SUR CE TYPE D'INSTALLATION :**

- PLAQUE DE RUE VIDEO 2VOICE:** REF : D83I, D83IG, D83IQLP, D83IQLPPT, D83IGPT, D83ILP, D83ILPPT, D83IPT, D83ZG, D83ZGLP
- CARTE RELAIS:** REF : C83/2R
- CÂBLE BUS 2VOICE:** REF : 1083/90 (100m) ou REF : 1083/95 (500m)
- CENTRALE:** REF : VIT25M, VIT25M3
- TÊTE DE LECTURE:** REF : T2SVK2
- ALIMENTATION BUS 2VOICE:** REF : 1083/20
- DISTRIBUTEUR COLONNE:** REF : 1083/55 (4 sorties) ou REF : 1083/57 (8 sorties)
- ALIMENTATION COLONNE:** REF : 1083/63
- POSTES:** REF : 1183/4, 1183/5, 1183/7
- MONITEURS:** REF : 1750/1, 1760/6, 1719/1
- BOUTON DE SORTIE:** REF : BA/OF/90LH ou BPZGML
- ALIMENTATION GÂCHE/VENTOUSE:** REF : AL12/2DIN

Le schéma n'est valable qu'avec les références produits indiquées. Pour toute modification, veuillez prendre contact avec le service technique.

**DISTANCES CONTROLE ACCES VIT25M**

	Alim Centrale	Alim Ventouses	Box Plat (BP+ BP-)	Bouton sortie (BP+ BP-)
Câble URMET REF : 1083/90	50m	50m	/	/
Câble 1mm	50m	50m	/	/
HVV05-F 1,5mm	100m	100m	/	/
SYTI 0,8mm	25m	25m	100m	100m

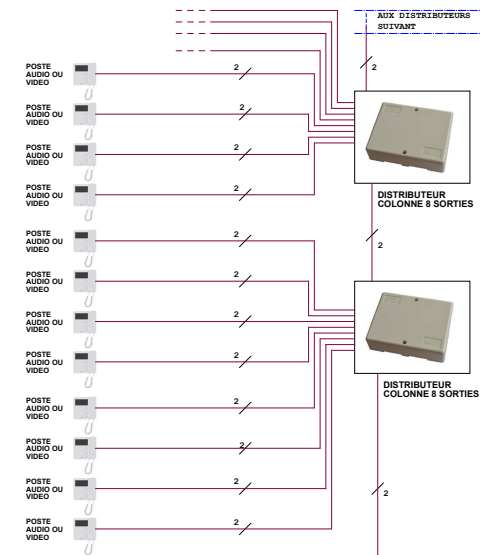

**"LOCAL TECHNIQUE"**

ALIMENTATION BUS 2VOICE | ALIMENTATION CENTRALE GÂCHE/VENTOUSE

**"LOCAL TECHNIQUE"**

ALIMENTATION BUS 2VOICE | INTERFACE COLONNE | ALIMENTATION CENTRALE GÂCHE/VENTOUSE | ALIMENTATION CENTRALE GÂCHE/VENTOUSE

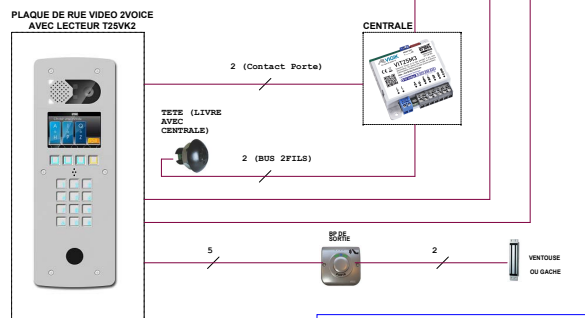
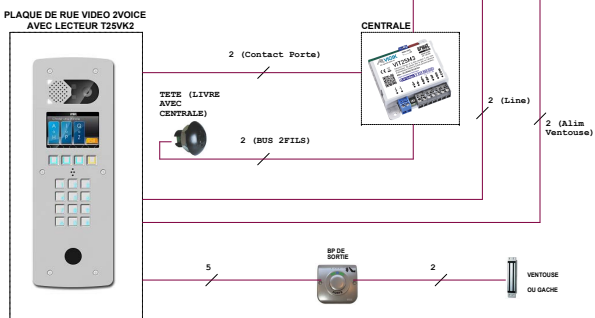
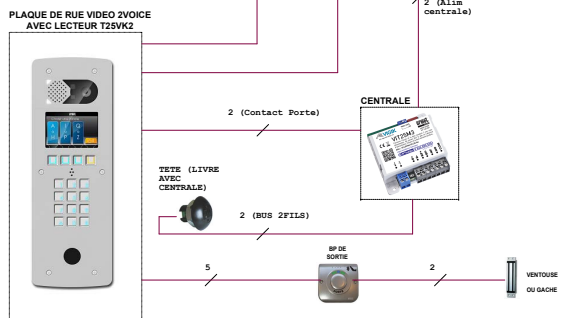

Placer le carter à la terre

Placer le carter à la terre

Placer le carter à la terre

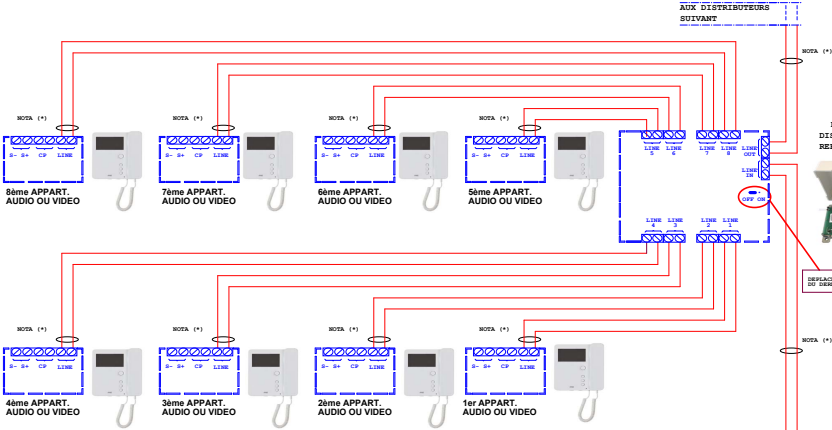

NOTA (\*) :  
 Utiliser un câble indépendant pour cette liaison.  
 Pour la codification des postes, voir la notice de l'alimentation 1083/20, ou télécharger l'application URMET 2 SET.



REPLACER LE CAVALLAS SUR ON DU PREMIER DISTRIBUTEUR

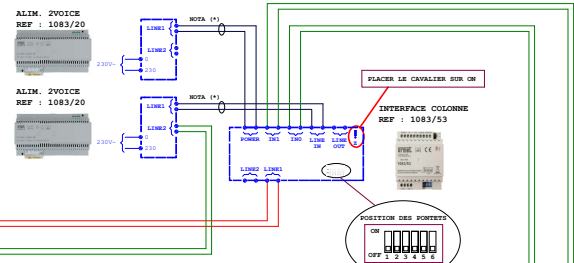
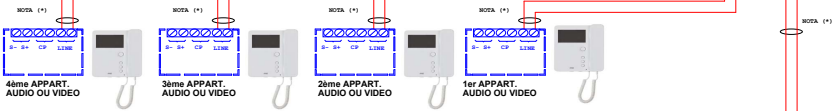

La référence 1083/53 remplace la référence 1083/50. Si vous possédez une 1083/50, il faut reprendre les mêmes bornes que la 1083/53.

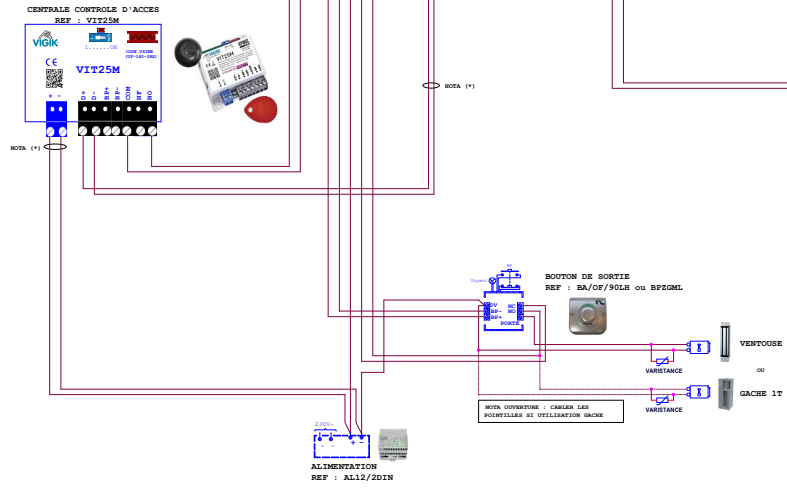
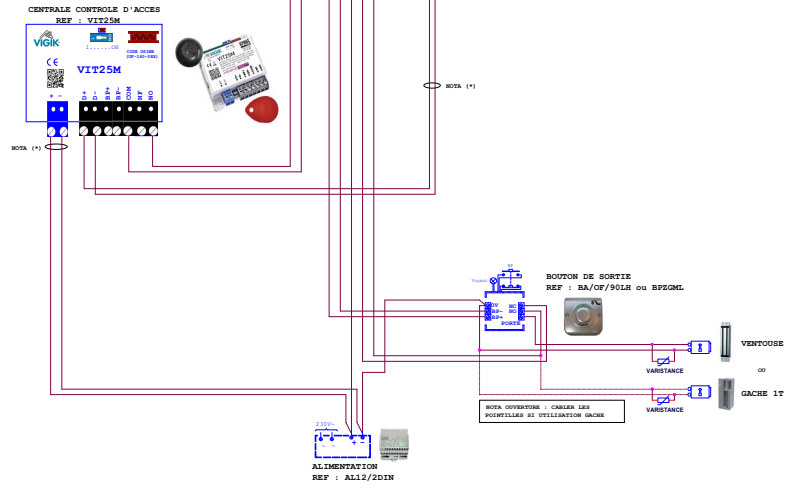
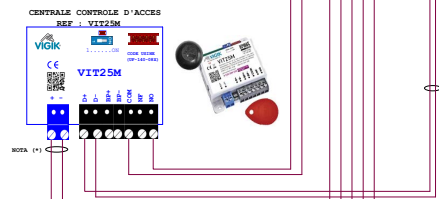
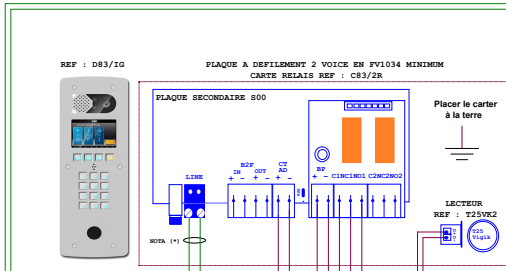
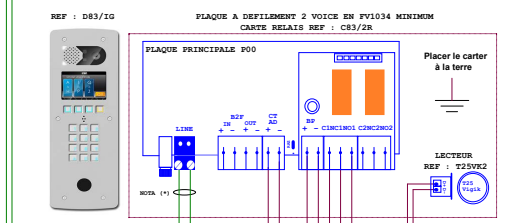
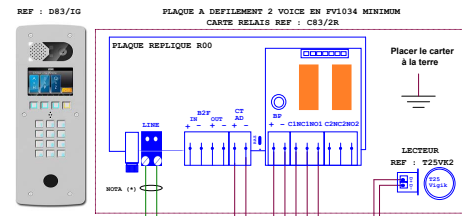

Pour faire fonctionner l'ouverture de porte avec les badges, aller sur le "Menu principale" de la plaque de rue. Puis aller dans "Paramètres" -> "Paramètres porte et relais" -> Mettre "CT(1)/AD(2)/Relai(3)" en position 3 "Rel".